

Parrot MK6000

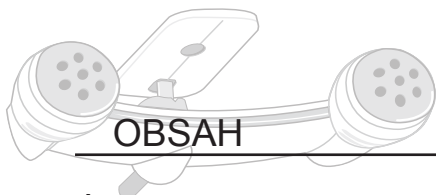

ČESKY



OBSAH

ÚVODEM	p 29
OBSAH BALENÍ	p 29
PRVNÍ POUŽITÍ	p 29
Instalace soupravy MK6000	p 29
Popis soupravy MK6000	p 32
Připojení telefonu/PDA Bluetooth	p 33
FUNKCE	p 33
Telefonování	p 33
Stromečková struktura hlasových menu	p 33
Popis a používání funkcí	p 34
Hlasové ovládání	p 35
Nahrát klíčová slova a kouzelná slova	p 35
Nahrát kontakty do přístroje Parrot MK6000	p 35
Streaming audio	p 36
Propojení Vašeho audio přehrávače se přístrojem Parrot MK6000	p 36
Popis a používání funkcí	p 36
AKTUALIZACE	p 37
HORKÁ LINKA	p 37
TECHNICKÁ SPECIFIKACE	p 37
POZNÁMKY	p 38
OBECNÉ INFORMACE	p 135

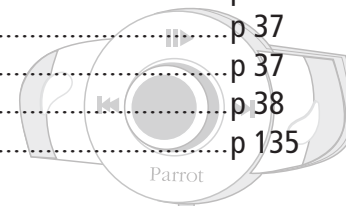

ÚVODEM

Technologie Bluetooth® umožňuje přenos zvukového signálu a dat pomocí rádiového spojení na krátkou vzdálenost. Umožňuje, aby řada elektronického příslušenství a zvláště pak telefony a soupravy hands free mezi sebou komunikovaly.

Parrot má dlouholeté zkušenosti v oblasti zpracování signálu a hlasového ovládání, a proto nabízí soupravu hands free s vysokou kvalitou reprodukce zvuku při telefonování. Parrot MK6000 je první souprava hands free s integrovanou technologií Beamforming pomocí dvou mikrofonů. Tato technologie umožňuje vyšší kvalitu telefonické komunikace a kvalitnější potlačení šumů.

Díky soupravě Parrot MK6000 můžete telefonovat z Vašeho vozu, aniž byste museli spustit ruce z volantu. Máte rovněž možnost používat funkci Streaming Audio na Vaší soupravě hands free pro poslech hudebních souborů ve Vašem telefonu/PDA nebo v audio přehrávači pomocí reproduktorů ve Vašem vozidle (pokud Váš mobilní telefon/PDA nebo audio přehrávač podporuje funkci Streaming audio). Funguje jako skutečné rozšíření Vašeho mobilního telefonu.



Parrot MK6000

OBSAH BALENÍ

- Klávesnice s ovládacími prvky
- Instalační kabely
- Elektronická řídicí jednotka
- Dvojitý mikrofon
- Návod k použití



PRVNÍ POUŽITÍ

INSTALACE SOUPRAVY PARROT MK6000

Před instalací jednotlivých prvků soupravy hands free v kabině Vašeho vozu připojte instalační kabely, klávesnici s ovládacími prvky a dvojitý mikrofon k elektronické řídicí jednotce.

Vytáhněte původní konektory audio systému ve Vašem voze.

Kabely, které jsou přiložené k soupravě, jsou vybavené konektory „ISO“ a dvěma páry linkových výstupů „Line“. Linkové výstupy „Line“ je možno používat, pokud je Váš audio systém vybavený touto opcí (používání zesilovače). V závislosti na typu Vašeho autorádia a typu Vašeho vozidla je možno provést několik typů montáže:

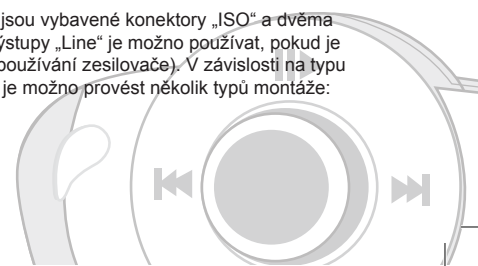

Autorádio s konektorem „ISO“ (viz následující schéma):

- Připojte konektory s kolíky soupravy hands free k autorádiu.
- Připojte elektrický svazek audio a elektrický svazek napájení vozidla ke konektorům s dutinkou na soupravě Parrot MK6000.
- Na instalačním kabelu zapojte žlutý volný vodič do některého z příslušných vstupů Mute na audio systému, pokud jsou součástí jeho výbavy (mute in1, mute in2 nebo mute in3).

Poznámka: Funkce Mute umožňuje vypnutí zvuku autorádia, aby byl možný poslech zvuku při telefonování. Výběr vstupu Mute závisí na konfiguraci Vašeho autorádia.

Použití konektorů ISO

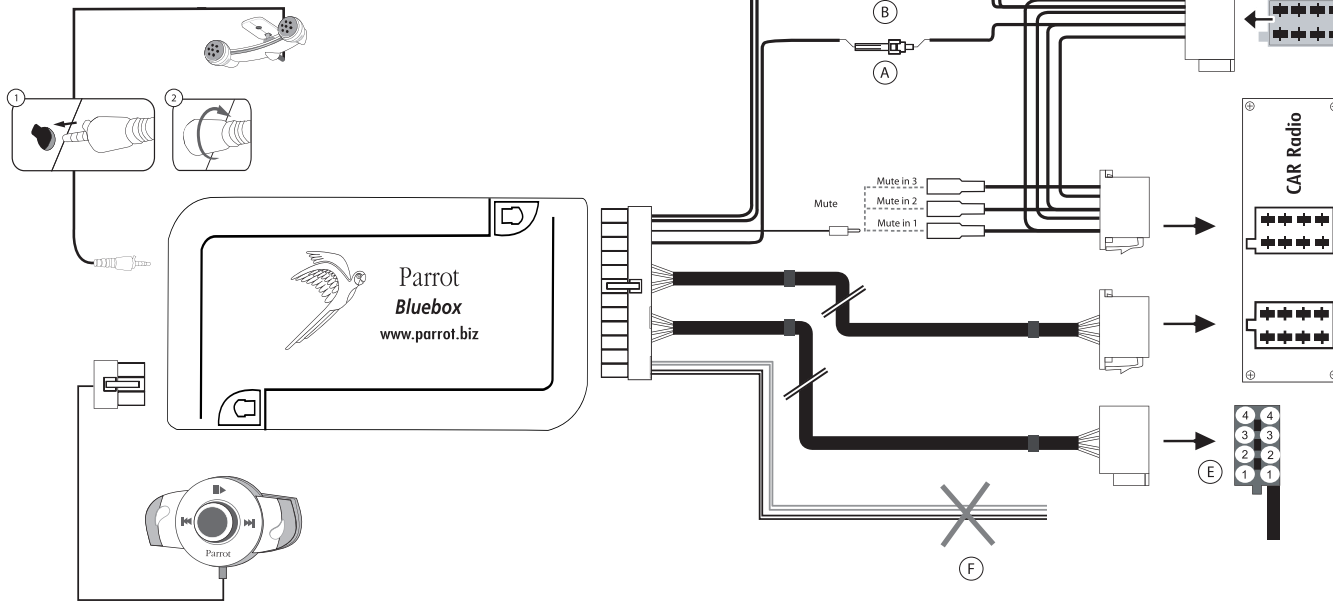

- A: 12 V klíček
- B: Stálý zdroj napájení 12 V
- C: Kostra
- D: Připojení k napájení vozidla
- E: Připojení k reproduktorům ve voze
 - 1.Pravý zadní reproduktor (fialový/fialový-černý)
 - 2.Pravý přední reproduktor (šedý/šedý-černý)
 - 3.Levý přední reproduktor (bílý/bílý-černý)
 - 4.Levý zadní reproduktor (zelený/zelený-černý)
- F: Tato kabelová přípojka se nepoužívá

Parrot MK6000

Autorádio s linkovými vstupy „Line“ (viz následující schéma):

- Použijte tento typ připojení tak, že zapojíte linkový výstup «Line» (hnědý a bílý vodič nebo červený a černý vodič) k linkovému vstupu „Line“ Vašeho audio systému.
- Použití těchto dvou párů linkových výstupů „Line“ umožňuje stereofonní využívání funkce Streaming Audio na reproduktorech Vašeho vozu.
- Na instalačním kabelu zapojte žlutý volný vodič do některého z příslušných vstupů Mute na audio systému, pokud jsou součástí jeho výbavy (mute in1, mute in2 nebo mute in3).

Poznámka: Funkce Mute umožňuje vypnutí zvuku autorádia, aby byl možný poslech zvuku při telefonování. Výběr vstupu Mute závisí na konfiguraci Vašeho autorádia.

- A: 12 V klíček
- B: Stálý zdroj napájení 12 V
- C: Kostra
- D: Připojení k napájení vozidla
- E: Linkový výstup 1 „Line“
1 : Line 1 +: bílý
2 : Line 1 -: hnědý
- F: Linkový výstup 2 „Line“
1 : Line 2 +: červený
2 : Line 2 -: černý
- G: Tato kabelová přípojka se nepoužívá

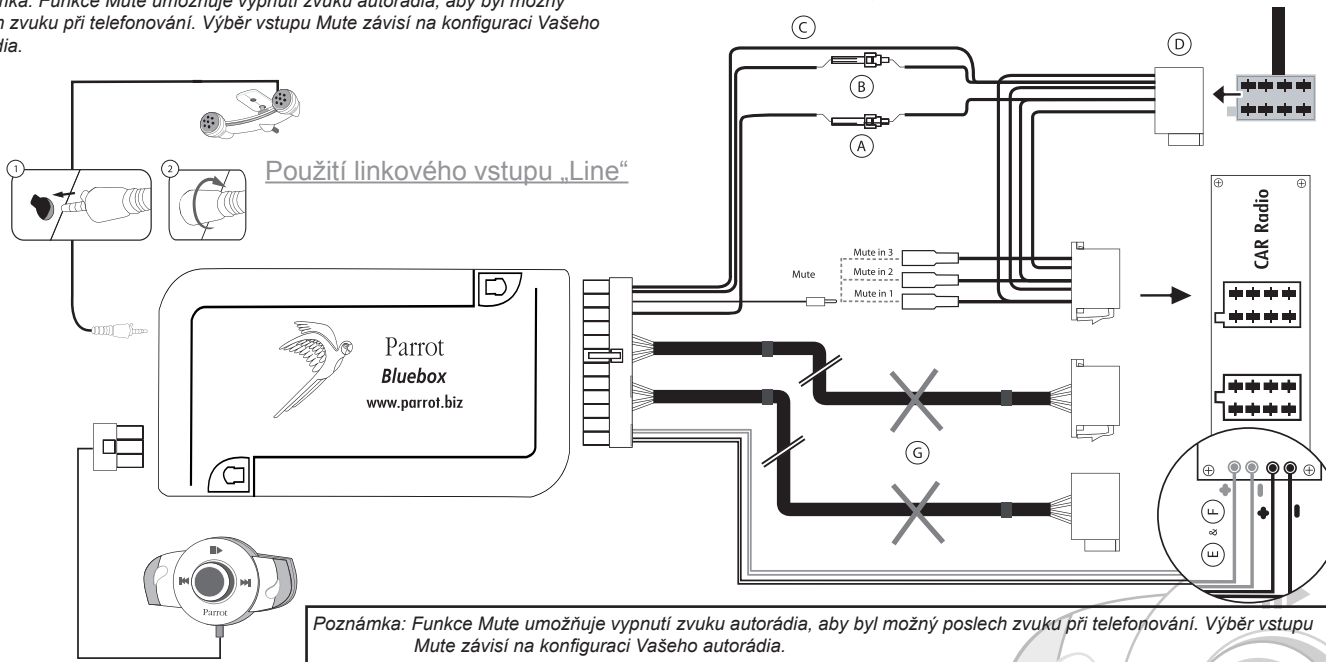

Parrot MK6000

Autorádio bez konektorů „ISO“:

- Pro snadnější montáž je třeba, abyste zakoupili adaptační kabel ISO.
- Konzultujte řadu adaptérů ISO na našich webových stránkách: www.parrot.biz

Instalace napájecího kabelu soupravy hands free:

- Konzultujte elektrické schéma Vašeho autorádia.
- Červený vodič napájecího kabelu soupravy musí být zapojen ke stálému zdroji napětí +12V, oranžový vodič ke zdroji napětí +12V, který se aktivuje po otočení klíčku ve spínací skříňce, černý vodič připojte na kostru.
- Zkontrolujte, zda oranžový vodič není připojený ke stálému zdroji napětí +12 V, jinak hrozí nebezpečí vybití baterie vozidla a funkční porucha Vaší soupravy hands free.
- U některých vozidel je třeba vzájemně zaměnit zapojení červeného a oranžového vodiče napájení. Tato operace se provádí tak, že vzájemně zaměníte oba dva držáky pojistek nainstalačním kabelu soupravy PARROT MK6000.

Poznámka: U některých vozů nejsou konektory vybavené zdrojem napětí +12 V, který se aktivuje po otočení klíčkem ve spínací skříňce. V takovém případě je třeba zapojit oranžový kabel napájení do pojistkové skříňky nebo k jinému zdroji napájení, který se aktivuje po otočení klíčku ve spínací skříňce.

Kontrola instalace:

- Po vypnutí kontaktu Vašeho vozu se systém musí chovat následujícím způsobem:
 - Červená a zelená LED kontrolka musí zhasnout.
 - LED kontrolky „Rychloposuv vpřed“ a „Rychloposuv vzad“ se musí rozsvítit po dobu jedné sekundy.
 - Potom se musí na jednu sekundu rozsvítit LED kontrolka „Přehrávání“
- Při opětovném kontaktu se systém musí chovat opačně. Pokud se systém nechová tímto způsobem, došlo k záměně zdroje napětí +12 V klíčku a stálého zdroje napětí +12 V. V takovém případě zaměňte oba dva držáky pojistek napájecího kabelu soupravy hands free.

V kabině vozu zvolte místo, na něž ustavíte klávesnici. Radíme Vám, abyste klávesnici umístili ve středové části přístrojové desky nebo v blízkosti místa řidiče. Dvojitý mikrofon musí směřovat k řidiči a je nejlépe jej nainstalovat mezi sluneční clonu a centrální zpětné zrcátko.

POPIS SOUPRAVY PARROT MK6000

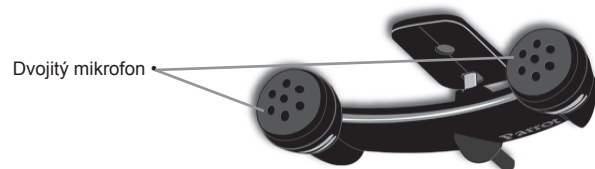

Dvojitý mikrofon

Tlačítko „Mute“ při telefonické komunikaci „Přehrávání/Pauza“ v režimu „Streaming Audio“

Tlačítko „Přijmout hovor/Potvrdit“

Tlačítko „Ukončit hovor/Zrušit“

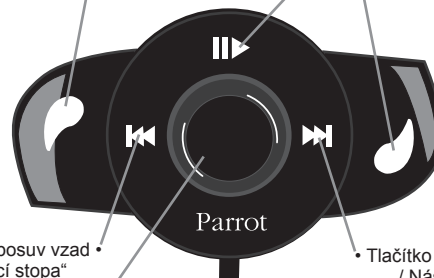

Tlačítko „Rychloposuv vzad / Předcházející stopa“

Tlačítko „Rychloposuv vpřed / Následující stopa“

• Kolečko ovládání:

- Nastavení hlasitosti hovoru/Streaming Audio
- Pohyb v menu
- Stiskněte pro potvrzení

PŘIPOJENÍ TELEFONU/PDA BLUETOOTH

Před prvním použitím soupravy Parrot MK6000 s Vaším telefonem musíte nejprve oba přístroje propojit .

PROPOJENÍ VAŠEHO TELEFONU SE SOUPRAVOU PARROT MK6000

- Na telefonu s technologií Bluetooth spusťte vyhledávání periferních přístrojů s funkcí Bluetooth (postupujte podle pokynů uvedených v návodu k vašemu mobilnímu telefonu, nebo se připojte na www.parrot.biz, rubrika Podpora).
- V seznamu zvolte «MK6000».
- Pokud si telefon vyžádá vložení kódu, vložte „0000“.
- Po propojení obou přístrojů ohlásí Parrot MK6000 „Úspěšné propojení“. Jakmile je souprava hands free připojená, ozve se zvukový signál.



Parrot MK6000

33

FUNKCE

TELEFONOVÁNÍ

STROMEČKOVÁ STRUKTURA HLASOVÝCH MENU

Procházení menu:

- Pro přístup k jednotlivým menu stiskněte středové kolečko ovládání. Souprava ohlásí název vyhledaného menu.
- Procházejte menu otáčením kolečka a volbu potvrďte zeleným tlačítkem nebo stisknutím kolečka.
- Pro ukončení menu stiskněte červené tlačítko, nebo vyčkejte několik sekund.

Stromečková struktura jednotlivých menu:

- **Seznam:** Toto menu umožňuje přístup k Vaším kontaktům. Nejprve musíte: Odeslat své kontakty pomocí menu „Přidat hlasové záznamy“.
- **Jazyk:** Výběr jazyka.
- **Hlasitost:** Umožňuje nastavení hlasitosti hlasových menu.
- **Přidat hlasové záznamy:** Ihned po aktivaci je systém Parrot MK6000 připravený na příjem kontaktů (kontakty jsou odesílány jednotlivě, viz pokyny uvedené v kapitole „Uložení kontaktů do paměti systému Parrot MK6000“. K odeslanému kontaktu pak můžete přiřadit hlasový záznam.
- **Aktivace/dezaktivace kouzelných slov:** Aktivace/Dezaktivace kouzelných slov pro telefonování pomocí funkce hlasového ovládání. Je třeba nahrát kouzelná slova („Telefon“ a „Zavěsit“), aby mohla být aktivní. V případě potřeby se automaticky spustí nahrávání.
- **Nahrát klíčová slova:** Pro používání funkce hlasového ovládání a všech jejích možností nahrajte klíčová slova „Obecný“, „Mobil“, „Práce“, „Domů“, „Jiný“ a kouzelná slova „Telefon“ a „Zavěsit“.

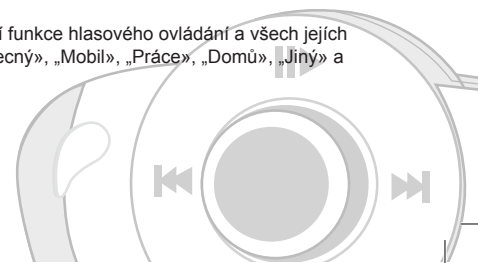

- **Aktualizace aplikace pomocí Bluetooth:** Před provedením aktualizace pomocí Bluetooth (www.parrot.biz, rubrika Stahování dat) aktivujte tuto opci. Tato operace umožní zvýšit počet přístrojů, které jsou kompatibilní s Vaší soupravou hands free.

POPIS A POUŽÍVÁNÍ FUNKCÍ

Telefonování z telefonu v manuálním režimu

- Vložte volané číslo pomocí klávesnice telefonu a spusťte vytáčení.
- Hovor se automaticky přepne do režimu hands free. V opačném případě stiskněte zelené tlačítko na přístroji Parrot MK6000.

Telefonování ze seznamu soupravy hands free

- Klikněte na centrální kolečko ovládání a otáčejte jím, dokud souprava nevyšloví „Seznam“, potvrďte.
- Otáčejte kolečkem pro navolení dalšího písmene. Stiskněte centrální kolečko nebo zelené tlačítko pro procházení kontaktů, jejichž jméno začíná tímto písmenem.
- Stiskněte kolečko nebo zelené tlačítko na soupravě hands free pro výběr kontaktu.
- Při otáčení kolečkem souprava hlásí jednotlivé typy čísel telefonů, která jsou k dispozici pro tento kontakt: „Obecný“, „Mobil“, „Práce“, „Domů“, „Jiný“.
- Pro volání stiskněte kolečko nebo zelené tlačítko na soupravě.
- Hovor bude přeměrován na reproduktory ve voze.
- **DŮLEŽITÉ UPOZORNĚNÍ:** Nejprve musíte ke svým kontaktům přiřadit hlasové záznamy. (viz kapitola „Hlasové ovládání“).

Volání pomocí hlasového ovládání

- Stiskněte zelené tlačítko na přístroji PARROT MK6000.
- Po zaznění zvukového signálu vyslovte jméno volaného.
- **DŮLEŽITÉ UPOZORNĚNÍ:** Pro vytáčení čísla pomocí hlasového ovládání musíte mít v mobilním telefonu nebo v soupravě hands free

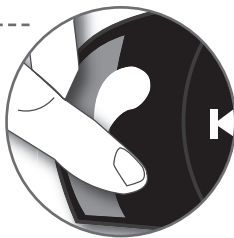

předem nahané hlasové záznamy (viz kapitola „Hlasové ovládání“).

- V případě používání funkce hlasového ovládání Vaší soupravy vyslovte po zaznění druhého zvukového signálu „Domů“, „Práce“, „Mobil“, „Obecný“ nebo „Jiný“.

Přijmout hovor

- Příchozí hovor je oznámen pomocí vyzvánění a LED kontrolky, které rychle blikají na.
- přístroji Parrot MK6000. Pokud je jméno volajícího nahané, zazní z reproduktorů ve voze.
- Pro přijetí hovoru stiskněte zelené tlačítko na přístroji. Zvuk autorádia se automaticky vypne a reprodukce telefonického hovoru bude přeměrována na reproduktory ve voze.

Ukončit hovor

- Pro ukončení hovoru stiskněte červené tlačítko na přístroji Parrot MK6000. Zvuk autorádia se automaticky zapne.

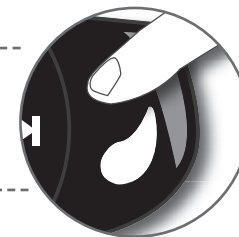

Funkce „Opakované vytáčení čísla“

- Pro opakované volání posledního vytáčeného čísla stiskněte na dvě sekundy zelené tlačítko na soupravě hands free.

Nastavení hlasitosti

- Během telefonického hovoru otáčejte kolečkem na přístroji Parrot MK6000. Nastavení hlasitosti bude uložena pro další hovory.



Přepnutí do diskrétního režimu

- Pokud chcete během telefonování přeměrovat hovor na telefon (soukromý hovor), stiskněte zelené tlačítko na přístroji Parrot MK6000. Hovor se přeměruje na telefon.
- Pokud chcete hovory přeměrovat zpět na soupravu hands free, stiskněte

znovu zelené tlačítko.

Vypnutí mikrofonu

- Pokud během telefonického hovoru nechcete, aby Vás druhý účastník hovoru slyšel, stiskněte krátce tlačítko „Přehrávání“ na přístroji Parrot MK6000. Pro pokračování v telefonickém hovoru proveďte stejnou operaci.

Odesílání DTMF

- Během hovoru můžete odesílat DTMF (Dual-Tone Multi-Frequency). Tato funkce umožňuje například správu Vaší hlasové schránky.
- Stiskněte otočné kolečko, souprava ohlásí „0».
- Otáčejte kolečkem pro procházení čísel.
- Stiskněte kolečko pro odeslání vybraného čísla do telefonu.
- Tuto sekvenci opakujte pro odeslání ostatních DTMF.

Mazání paměti

- Můžete propojit až 5 přístrojů.
- Pokud připojíte šestý přístroj, souprava ohlásí „Plná paměť».
- Pro připojení nového telefonu musíte vymazat paměť tak, že na 3 sekundy stisknete současně zelené a červené tlačítko. Důležité upozornění: takto vymažete i všechny kontakty a přiřazené hlasové záznamy.

Poznámka: Používání některých těchto funkcí („Hlasové ovládání“, „Opakované volání posledního čísla“, „Diskrétní režim“) závisí pouze na typu vašeho telefonu. Další informace najdete na našich webových stránkách www.parrot.biz, rubrika Podpora.

HLASOVÉ OVLÁDÁNÍ

Nahrát klíčová slova a kouzelná slova

Abyste mohli používat maximum funkcí, Parrot MK6000 Vám umožňuje nahrání klíčových slov: „Obecný“, „Mobil“, „Práce“, „Domů“, „Jiný“ a kouzelných slov „Telefon“ a „Zavěsit“.

Kouzelné slovo „Telefon“ Vám umožní přijmout příchozí hovor a spustit funkci

hlasového ovládání. Kouzelné slovo „Zavěsit“ Vám umožní ukončit hovor. V případě kontaktu s několika čísly telefonu umožňují klíčová slova vybrat číslo telefonu, na něž chcete volat.

- Klikněte na centrální kolečko ovládání a otáčejte jím, dokud souprava neohlásí „Nahrát klíčová slova“, potvrďte.
- Systém ohlásí „Nahrát všechna klíčová slova“.
- V případě, že již bylo nahráno jedno nebo několik klíčových slov, hands free se nastaví na první nenahrané klíčové slovo.
- Stiskněte centrální ovladač nebo zelené tlačítko pro spuštění nahrávání. Nechejte se vést pokyny systému. Pro lepší identifikaci bude třeba, abyste každé klíčové slovo nahráli dvakrát.
- Jakmile je klíčové slovo správně nahráno, systém automaticky přejde k násle dujícímu klíčovému slovu. V opačném případě Vás požádá, abyste klíčové slovo nahráli znovu.
- Jakmile jsou všechna klíčová slova správně nahrána, souprava hands free je automaticky aktivuje.
- Menu můžete kdykoliv opustit stisknutím červeného tlačítka, k režimu nahrávání nebo ke změně nahraných klíčových slov se můžete kdykoliv vrátit.
- Pokud nechcete nahrát všechna klíčová slova, otočte kolečkem pro přístup k požadovanému klíčovému slovu.

Nahrát kontakty do přístroje Parrot MK6000

Pro používání funkce hlasového ovládání přístroje Parrot MK6000 musíte odeslat kontakty pomocí Bluetooth z mobilního telefonu do soupravy hands free. Postupujte podle následujících etap:

- Vstupte do menu „Přidat hlasové záznamy“.
- Stiskněte kolečko, nebo stiskněte zelené tlačítko: přístroj Parrot MK6000 a telefon se odpojí, souprava hands free je připravená k přijímání kontaktů.
- Na mobilním telefonu vyberte kontakty a odešlete je pomocí Bluetooth (postupujte podle pokynů uvedených v návodu k použití Vašeho mobilního telefonu nebo na našich webových stránkách).
- V seznamu zvolte „MK6000“ (pokud si telefon vyžádá vložení PINu, vložte kód 0000).
- Po přijetí kontaktu Vás souprava požádá o nahrání jména osoby, které odpovídá tomuto kontaktu. Tento hlasový záznam bude přiřazený k tomuto kontaktu.

Parrot MK6000

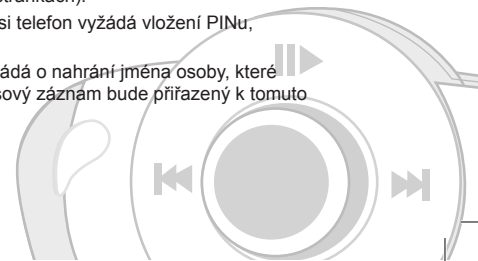



Poznámka: Používání některých těchto funkcí („Hlasové ovládání“, „Odesílání kontaktů pomocí Bluetooth“) závisí pouze na typu vašeho telefonu (zda podporuje profil Hands free nebo Head set). Další informace najdete na našich webových stránkách www.parrot.biz, rubrika Podpora.

STREAMING AUDIO

Funkce Streaming Audio umožňuje přehrávání hudebních skladeb z audio přehrávače Bluetooth pomocí reproduktorů ve voze. Tato funkce závisí na Vašem audio přehrávači. Tato funkce je součástí některých typů telefonů. Podrobnější informace najdete na našich webových stránkách: www.parrot.biz

Než začnete používat přístroj Parrot MK6000 s Vaším audio přehrávačem, je třeba provést propojení obou přístrojů.

Propojení Vašeho audio přehrávače se přístrojem Parrot MK6000

Poznámka: Pokud používáte mobilní telefon současně pro funkci hands free a Streaming audio, následující etapa není nutná. Souprava již Váš telefon identifikuje.

Propojit audio přehrávač Bluetooth

- Na audio přehrávači s technologií Bluetooth spusťte vyhledávání periferních přístrojů Bluetooth (postupujte podle pokynů uvedených v návodu k audio přehrávači, nebo se připojte na naše webové stránky www.parrot.biz, rubrika Podpora).
- Zvolte „MK6000“.
- Jakmile si audio přehrávač vyžádá vložení kódu, vložte „0000“.
- Po propojení obou přístrojů Parrot MK6000 ohlásí „Úspěšné propojení“. Po propojení zazní z přístroje zvukový signál.
- Modrá LED kontrolka tlačítka „Přehrávání/Pauza“ svítí, jakmile je propojení mezi soupravou hands free a vaším audio přehrávačem aktivní.

Poznámka: Některé audio přehrávače nemají rozhraní, které umožňuje vložení kódu pro propojení přístrojů. V takovém případě stačí aktivovat režim propojení na Vašem audio přehrávači (postupujte podle pokynů uvedených v návodu k použití Vašeho přístroje) a zapnout Parrot MK6000.

Popis a používání funkcí

Přehrávání hudebních souborů:

- Je-li zapojení pro Streaming Audio aktivní, stiskněte tlačítko „Přehrávání/Pauza“ pro aktivaci přehrávání souborů s hudebními nahrávkami, které jsou uloženy v paměti Vašeho mobilního telefonu/přehrávače.

Pauza během přehrávání hudebních souborů:

- Během přehrávání hudebních souborů krátce stiskněte tlačítko „Přehrávání/ Pauza“ pro momentální zastavení přehrávání hudebních souborů. Během této pauzy je autorádio ve Vašem voze vždy vypnuté a LED kontrolka „Přehrávání“ bliká.
- Krátkým stiskem tlačítka „Přehrávání/Pauza« znovu spustíte přehrávání hudebního souboru.

Vypnutí přehrávání hudebních souborů:

- Pro zastavení přehrávání hudebních souborů stiskněte dlouze tlačítko „Přehrávání/Pauza“. Zvuk autorádia je znovu reprodukován pomocí reproduktorů ve Vašem vozidle.

Nastavení hlasitosti:

- Při přehrávání hudebního souboru použijte kolečko soupravy hands free, abyste upravili hlasitost poslechu. Hlasitost je rovněž možno regulovat pomocí telefonu (postupujte podle pokynů uvedených v návodu k použití Vašeho mobilního telefonu).
- Nastavení hlasitosti telefonických hovorů a funkce Streaming Audio jsou na sobě nezávislá.

Výběr hudebních souborů:

- Během přehrávání hudebního souboru můžete přejít na další nebopředcházející skladbu stisknutím tlačítka „Další“, nebo „Předcházející“.

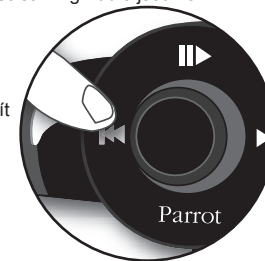
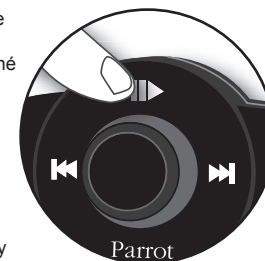

Poznámka: Pokud Váš audio přehrávač umožňuje tuto funkci, rozsvítí se LED kontrolka vpřed/vzad na Vaší soupravě hands free.

Rychloposuv vpřed/Rychloposuv vzad v souboru během přehrávání:

- Během přehrávání můžete provést rychloposuv vpřed nebo vzad dlouhým stiskem tlačítka „Další“ nebo „Předcházející“.

Poznámka: Pokud Váš audio přehrávač umožňuje tuto funkci, rozsvítí se LED kontrolka vpřed/vzad na Vaší soupravě hands free.

Poznámka: Používání některých těchto funkcí („Výběr hudebních souborů“, „Rychloposuv vpřed/Rychloposuv vzad“, „Nastavení hlasitosti na telefonu“) závisí výhradně na typu Vašeho telefonu. Další informace najdete na našich webových stránkách www.parrot.biz, rubrika Podpora.

Při používání funkce Streaming Audio na Vaší soupravě hands free máte vždy přístup do následujících menu : „Seznam“, „Přidat hlasové záznamy“, atd. Stačí stisknout a potom otáčet kolečkem na přístroji Parrot MK6000. Během procházení menu je funkce Streaming Audio v režimu pauza.

Telefonické funkce přístroje Parrot MK6000 zůstávají aktivní během používání funkce Streaming Audio (s výjimkou používání klíčového slova „Telefon“). Během používání přístroje Parrot MK6000 v režimu telefon se funkce Streaming Audio dočasně vypne.

AKTUALIZACE

Verzi softwarové aplikace hands free Parrot MK6000 můžete aktualizovat pomocí Bluetooth.

Před spuštěním aktualizace stačí aktivovat tento režim.

Aktualizace proběhne přes Bluetooth pomocí počítače s technologií Bluetooth. Aktualizace umožňuje používání nových funkcí a zlepšení kompatibility s více telefony.

Poslední verzi softwaru můžete stáhnout z našich webových stránek: www.parrot.biz.

HORKÁ LINKA

V případě potřeby je Vám plně k dispozici naše horká linka. Můžete ji kontaktovat e-mailem nebo telefonicky. Stálá služba pondělí až pátek od 9,00 do 18,00 hodin (GMT + 1).

- Evropa: + 33 (0) 1 48 03 60 69
- Itálie: +39 2 86 39 14 63
- Španělsko: +34 902 404 202
- Velká Británie: + 44 (0) 870 112 5872
- Německo: +49 900 172 77 68
- USA: +1 (877) 9 PARROT (bez poplatků)
- Čína: + 862 164 601 944

Pro stažení poslední verze softwarové aplikace vyhledejte naše webové stránky www.parrot.biz.

TECHNICKÁ SPECIFIKACE

BLUETOOTH

- Kvalifikován jako Bluetooth 1.2
- Hands free Profil 1.0 a 1.5
- Headset Profil 1.1
- Object Push Profile 1.1
- Advanced Audio Distribution Profil 1.0
- Audio/Video Remote Control Profil 1.0
- PIN kód Bluetooth „0000“
- Maximální dosah: zhruba 10 m
- Propojení až 5 telefonů
- 150 kontaktů/telefon
- 150 hlasových záznamů/telefon

Parrot MK6000

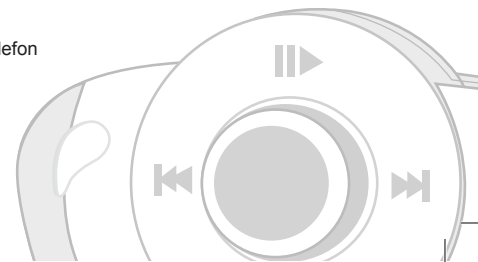



MECHANIKA

- Rozměry: 65 x 28 x 138 mm.
- Hmotnost: 130 gr

KONEKTORY

- Konektor ISO
- Adaptér ISO je k dispozici na: www.parrot.biz.

ZPRACOVÁNÍ SIGNÁLU

- Beamforming a snížení šumů
- Zrušení ozvěny
- Vestavěná funkce hlasového ovládání

KVALIFIKACE

- FCC
- E2
- Bluetooth
- EU
- Environmentální kvalifikace

POZNÁMKY